

Vodní lázeň 4 nádoby suchá

Model	Sap kód	00015058
BM 04 D	Skupina artiklů	Vařiče těstovin a vodní lázně

- Objem vany [l]: 4,5
- Výpusť: Ne
- Materiál: Nerez
- Stupeň krytí ovládacích prvků: IPX4
- Maximální teplota zařízení [°C]: 90

Sap kód	00015058	Hmotnost netto [kg]	16.00
Šířka netto [mm]	450	Příkon elektrický [kW]	0.800
Hloubka netto [mm]	600	Napájení	230 V / 1N - 50 Hz
Výška netto [mm]	350	Objem vany [l]	4,5

Technický list

Technický výkres



Vodní lázeň 4 nádoby suchá

Model	Sap kód	00015058
BM 04 D	Skupina artiklů	Vařiče těstovin a vodní lázně

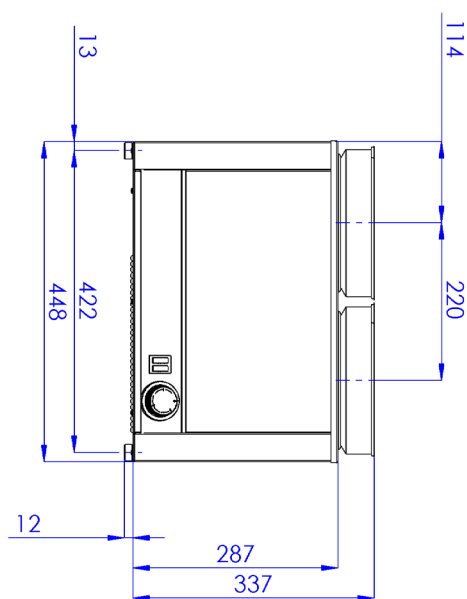
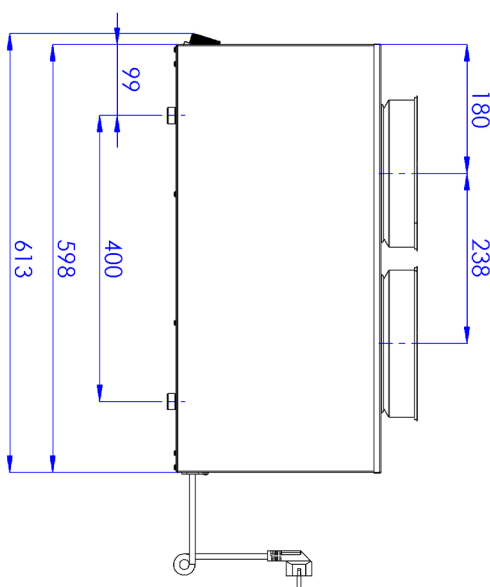

Vodní lázeň 4 nádoby suchá

Model	Sap kód	00015058
BM 04 D	Skupina artiklů	Vařiče těstovin a vodní lázně

1. Sap kód:

00015058

2. Šířka netto [mm]:

450

3. Hloubka netto [mm]:

600

4. Výška netto [mm]:

350

5. Hmotnost netto [kg]:

16.00

6. Šířka brutto [mm]:

670

7. Hloubka brutto [mm]:

670

8. Výška brutto [mm]:

490

9. Hmotnost brutto [kg]:

17.00

10. Typ spotřebiče:

Elektrické zařízení

11. Konstruční typ zařízení:

Stolní

12. Příkon elektrický [kW]:

0.800

13. Napájení:

230 V / 1N - 50 Hz

14. Stupeň krytí ovládacích prvků:

IPX4

15. Materiál:

Nerez

16. Kontrolky:

chodu a nahřátí

17. Objem vany [l]:

4,5

18. Objemová kapacita nádoby [l]:

4.50

19. Maximální teplota zařízení [°C]:

90

20. Minimální teplota zařízení [°C]:

30

21. Počet van:

4

22. Výpusť:

Ne

23. Umístění ohřevu:

Pod dnem vany